

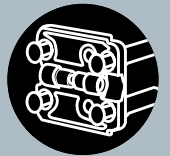

Hahn KT-B

- D** Bänder für Kunststofftüren aus Blockprofilen
- NL** Scharnieren voor kunststofdeuren met blokprofielen







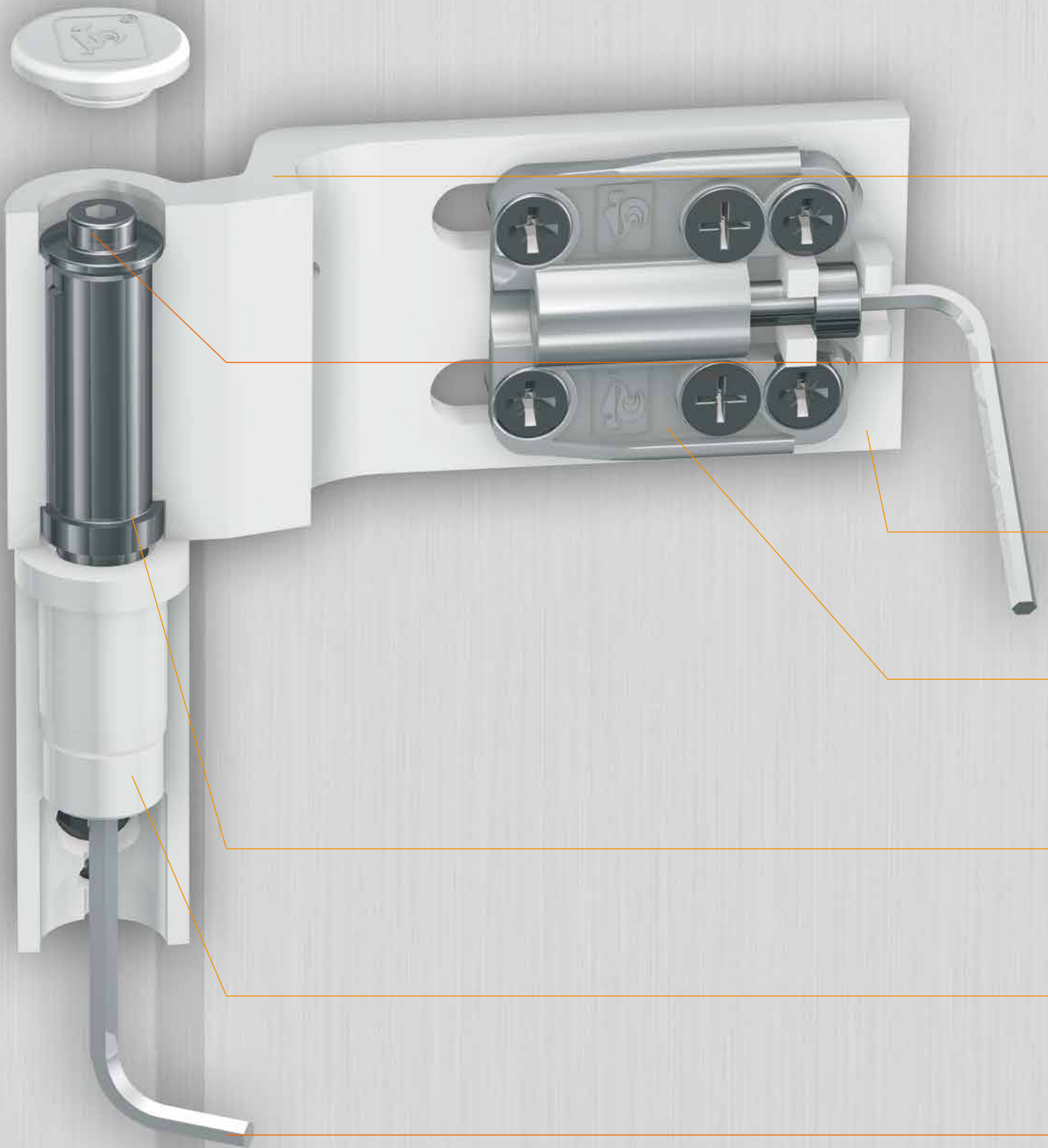



**NEU! JETZT AUCH MIT HAHN KT-FIX
NIEUW! NU OOK MET FIX-BEVESTIGING**





CE

Erläuterungen der Tabelle siehe unter www.dr-hahn.de
 Meer info ivm deze tabel kan u vinden op www.dr-hahn.nl

							
Gebrauchsklassen Gebrauchsklasse	Dauerfunktionsfähigkeit Duurzaamheid	Masse der Prüftür Gewicht	Feuerbeständigkeit Vuurbestendigheid	Sicherheit Veiligheid	Korrosionsbeständigkeit Corrosiebestendigheid	Einbruchhemmung Inbraakwerend	Bandklasse Scharnierklasse
4	7	5	0	1	4	1	12





Hahn KT-B

Für Blockprofile mit schmalen Ansichtsbreiten
Voor smalle blokprofielen

Hohe Belastbarkeit

– durch Bandkörper aus stranggepresstem Aluminium

Hoge belastbaarheid

– door scharnierdelen van geëxtrudeerd aluminium

Einfachere Dichtungsdruckverstellung $\pm 2,5$ mm – durch Hahn patentierte Verstelltechnik

Eenvoudige aandrukverstelling $\pm 2,5$ mm – door de door Hahn gepatenteerde verstelltechniek

Exakte Horizontalverstellung

– je nach Variante bis zu ± 5 mm

Nauwkeurige horizontale

verstelling, afhankelijk van variant tot ± 5 mm

Hahn KT-Fix – für noch festeren Sitz am Profil

Hahn KT-Fix – nog stabiel

Lange Lebensdauer

– durch nichtrostenden, verschleißfreien Lagerbolzen

Lange levensduur

– door roestvrije, onverslijtbare assen

Höchstwertige Kunststoffteile

– für dauerhaften Einsatz

Hoogwaardige kunststofdelen

– voor langdurig gebruik

Komfortable Höhenverstellung

– stufenlos + 4 mm

Comfortabele hoogteverstelling

– traploos + 4 mm

Vielfältige Einsatzmöglichkeit

– durch profilangepasste Produktvarianten

Zeer ruime toepassingsmogelijkheden – door de profiel-aangepaste produktvarianten

Weitere Vorteile

- Keine Probleme bei Transport und Montage der Tür – da Einzelteile fest in den Bandkörpern positioniert sind
- Einbruchsicher für hohe Ansprüche – SKG geprüft
- Einhandverstellung – alle Verstellungen durch eine Person möglich – ohne Lösen von Befestigungsschrauben
- Varianten für besondere Situationen im Lieferprogramm – z. B. für demontierbare Lagerbolzen ohne Aushängen des Türflügels

Nog meer voordelen

- Geen problemen bij transport of montage van de deur – daar de onderdelen vast zitten in de scharnierdelen
- Hoge inbraakbeveiliging – SKG getest
- Verstelling met één hand – alle verstellingen kunnen door één persoon uitgevoerd worden – zonder bevestigingsschroeven te moeten losdraaien
- Varianten voor bijzondere situaties in het assortiment opgenomen – bijvoorbeeld met uitneembare as zodat de deurvleugel niet hoeft te worden uitgetild.

KT-B Varianten / KT-B varianten

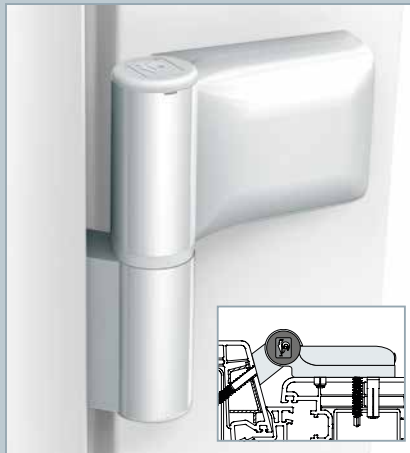

K605 ■ 0F03

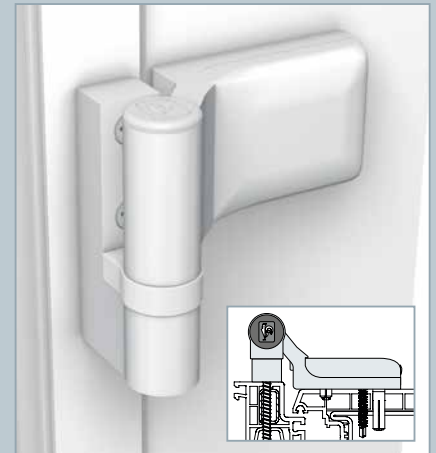

K604 ■ 0F01



Montage-instructie



Bolzen mit Sonder-schraube fixieren (max. 4 Nm).

De as met de speciale schroef vastzetten (max. 4 Nm).

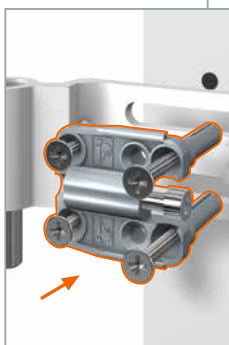

Hahn KT-FIX aufstecken, so dass Verstellspindel in Aussparung liegt.

Hahn KT-FIX onderdeel plaatsen zodat de verstelschroef in de uitsparing valt.

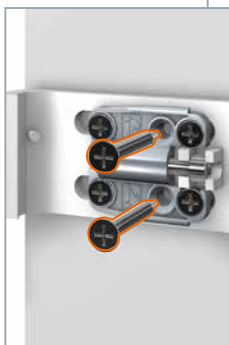

Bohrschrauben setzen (2 Nm).

Zelfborende schroeven indraaien (2 Nm).

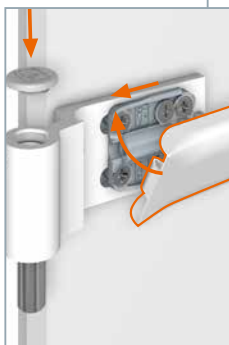

Bandabdeckung aufschieben. Sicherungsschraube eindrehen. Kappe aufstecken. Stopfen einsetzen.

Bandafdekking aanschuiven, veiligheidsschroef indraaien. Kap opdrukken. Dopje aanbrengen.



Besondere Profile brauchen spezielle Varianten

In vielen Ländern kommen Profile zum Einsatz, die dem regionalen Design-Anspruch von Architekten, Türenbauern und Hausherren gerecht werden. Zum Beispiel schmale Ansichtsbreiten, die der Tür ein elegantes Aussehen verleihen. Damit verbunden sind dann auch besondere Anforderungen an die Türbänder, die auf schrägen Fronten, vertieft liegendem Profil oder hohem Aufdeck dauerhaft funktionieren müssen.

Bijzondere profielen hebben speciale varianten nodig

In vele landen worden profielen ingezet naargelang de wensen en eisen van architecten, fabrikanten en klanten, bijvoorbeeld smalle profielvlakken die een deur een elegantere "look" geven. Als gevolg hiervan worden ook speciale eisen gesteld aan de scharnieren, die gemonteerd op schuine vlakken, dieperliggende profielen of met hogere opdek, probleemloos moeten functioneren.



Einstellhinweis

Afstelinstructie

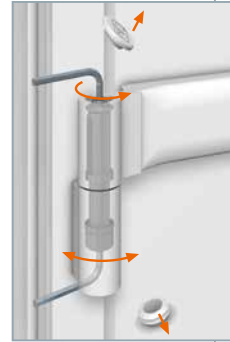

Dichtingsandruk
verstellen $\pm 2,5$ mm
*Dichtingsaandruk
instellen $\pm 2,5$ mm*

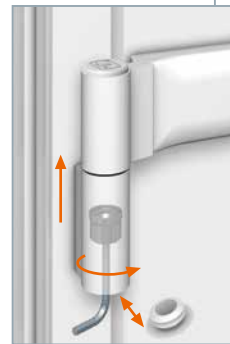

Höhenverstelling
vertikal stufenlos
+ 4 mm
*Hoogteverstelling
traploze vertikale
hoogteverstelling
+ 4 mm*

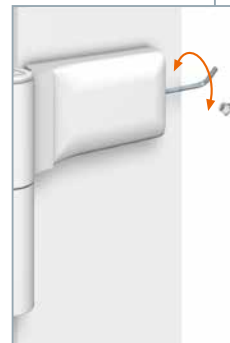

Horizontal-
verstelling
stufenlose
Verstellung ± 5 mm
*Horizontale
verstelling
traploze horizontaal-
verstelling ± 5 mm*



Für jede Situation eine richtige KT-B Lösung

So vielfältig wie die Profilformen, so umfangreich sind die Varianten mit denen eine Tür in Funktion gebracht werden kann. Ob flächenbündig, mit Aufdeck oder in Situationen, die ein Ausheben des Türflügels nicht zulassen – das Hahn KT-B ist für die meisten Anforderungen vorbereitet. Formschöne Bänder, mit denen der Türenbauer nahezu jede Einbausituation bewältigen kann.

Neu: Jetzt auch mit Hahn KT-Fix Befestigung – schnell befestigt, starr verbunden, dauerhaft justiert.

Voor elke situatie de juiste KT-B oplossing

Het grote aantal verschillende profielvormen vraagt eveneens een omvangrijk aanbod aan scharniervarianten om de deur goed te laten functioneren. Vlakke deuren of met opdek of situaties waar de deur niet kan worden uitgetild. Het Dr. Hahn KT-B scharnier past op de meeste situaties. Elegante scharnieren die de fabrikant voor bijna elke toepassing kan inzetten.

Nieuw: nu ook met Fix-bevestiging – snel geplaatst – stabiel bevestigd.



Einzelteile

Onderdelen

K604 ■ 0001 | K604 ■ 0003

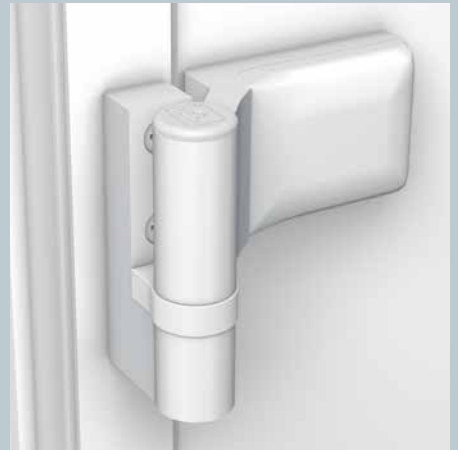
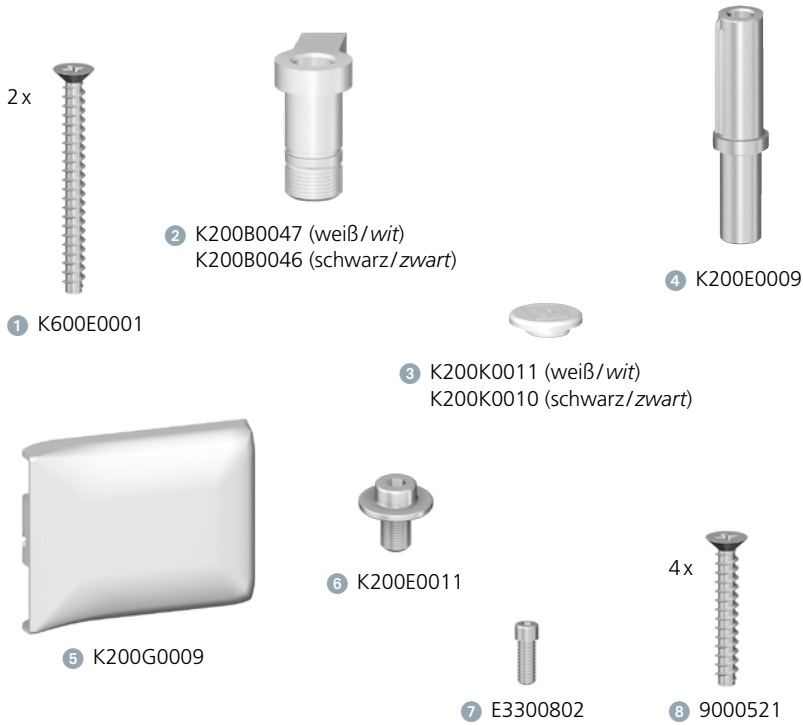

- | | |
|--|--|
| 1 Senk-Blechschaube
Verzonken schroef | 5 Abdeckstück
Flügelbandteil
Afdekstuk
vleugelband-
gedeelte |
| 2 Lagerbuchse
mit Hebespindel
Bus met
hoogtespindel | 6 Zylinderschraube
Cylinderschroef |
| 3 Kappe
Kap | 7 Halteschraube
Blokkingsschroef |
| 4 Exzenterbolzen
Excentrische as | 8 Senk-Blechschaube
Verzonken schroef |

K605 ■ 0002 | K605 ■ 0003 | K605 ■ 0004 | K605 ■ 0007

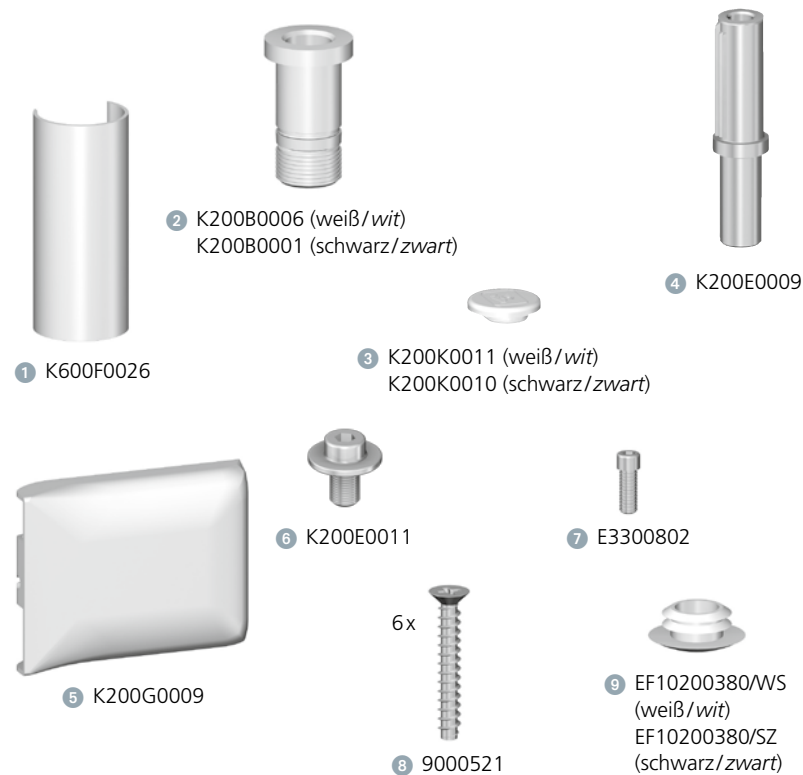

- | | |
|--|--|
| 1 Abdeckstück
Rahmenbandteil
Afdekstuk
kaderdeel | 5 Abdeckstück
Flügelbandteil
Afdekstuk
vleugelband-
gedeelte |
| 2 Lagerbuchse
mit Hebespindel
Bus met
hoogtespindel | 6 Zylinderschraube
Cylinderschroef |
| 3 Kappe
Kap | 7 Halteschraube
Blokkingsschroef |
| 4 Exzenterbolzen
Excentrische as | 8 Senk-Blechschaube
Verzonken schroef |
| | 9 Abdeckkappe unten
Afdekkap onder |

Einzelteile

Onderdelen



- | | |
|--|--|
| 1 Abdeckstück
Rahmenbandteil
<i>Afdekkstuk
kaderdeel</i> | 5 Abdeckstück
Flügelbandteil
<i>Afdekkstuk
vleugelband-
gedeelte</i> |
| 2 Lagerbuchse
mit Hebespindel
<i>Bus met
hoogtespindel</i> | 6 Zylinderschraube
<i>Cylinderschroef</i> |
| 3 Abdeckkappe
unten
<i>Afdekkap onder</i> | 7 Abdeckkappe oben
<i>Afdekkap boven</i> |
| 4 Lagerbolzen
<i>Scharnierpen</i> | 8 Senk-Blechschaube
<i>Verzonken schroef</i> |
| | 9 Senk-Blechschaube
<i>Verzonken schroef</i> |
| | 10 Halteschraube
<i>Blokkeringschroef</i> |

K604 ■ 0004 | K604 ■ 0005 | K604 ■ 0006

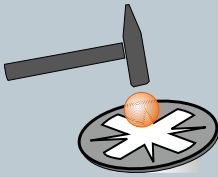
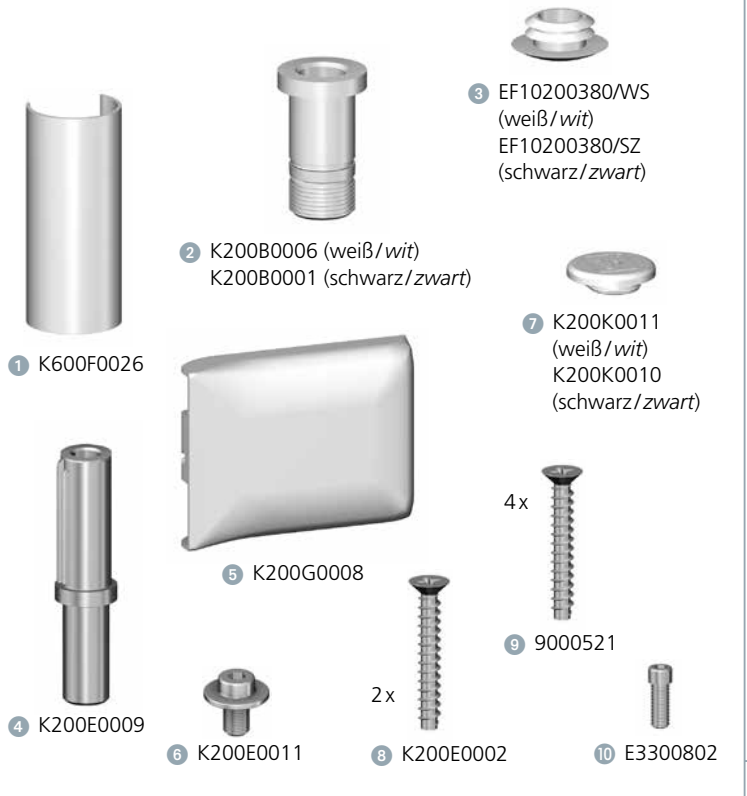

Bei nach außen liegenden Bändern sind die Kreuzschlitze aller Befestigungsschrauben durch Einschlagen von Stahlkugeln zu sichern.

Bij naar buiten draaiende scharnieren moeten de kruiskopschroeven beveiligd worden door het inslaan van stalen kogeltjes.

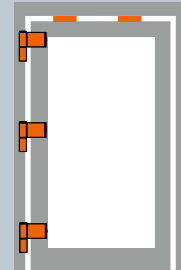

Obere Falzluft
bauseits auf
3 mm reduzieren.
Min. 3 Bänder

*Speling bovenaan
tot 3 mm beperken.
Min. 3 scharnieren*



KT-B bietet für nahezu jede Profilvariante die passende Lösung – sämtlich mit SKG-Zertifikat. Bei vertieft liegendem Profil muss die rahmenseitige Befestigung durch zwei Armierungen von jeweils mindestens 1,5 mm Stahl erfolgen. Bei flachliegendem Profil wird nur eine Armierung von mindestens 1,5 mm Stahl benötigt.

KT-B biedt voor bijna iedere profielvariant een passende oplossing. Allen met SKG-Certificaat. Bij diepliggende profielen waarbij de scharnieren verschroefd worden op de schuine zijde, dient een bevestiging aan de kaderzijde door 2 wanden van minstens 1,5 mm staal te worden voorzien. Bij vlakliggend profiel dient versterking van minstens 1,5 mm staal gebruikt te worden.

Den Dr. Hahn Türbändern KT-V6R, KT-N 6R, KT-EN, KT-EV, KT-SN und KT-B wurde das SKG/KOMO-Produktzertifikat Nr. 412.651.01 (KT-V6R), Nr. 412.651.02 (KT-N6R), Nr. 412.651.10 (KT-EN/KT-EV), Nr. 412.651.09 (KT-SN), Nr. 412.651.04 / 05 / 12 (KT-B) und Nr. 412.651.11 (KT-R) verliehen. Diese Bänder dürfen damit ohne weitere Prüfung an einbruchhemmenden Kunststofftüren verwendet werden.

Aan de Dr. Hahn scharnieren KT-V6R, KT-N 6R, KT-EN, KT-EV, KT-SN en KT-B werd het SKG/KOMO-productcertificaat Nr. 412.651.01 (KT-V6R), Nr. 412.651.02 (KT-N6R), Nr. 412.651.10 (KT-EN/KT-EV), Nr. 412.651.09 (KT-SN), Nr. 412.651.04 / 05 / 12 (KT-B) en Nr. 412.651.11 (KT-R) toegekend. Deze scharnieren kunnen dus zonder verdere testen op iedere inbraakwerende kunststofdeur toegepast worden.

Profilvarianten

Profielvarianten

1 Rehau

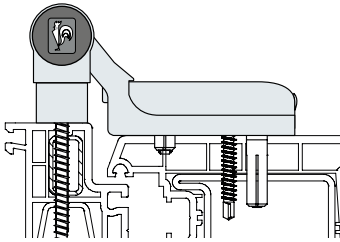

2 Profialis

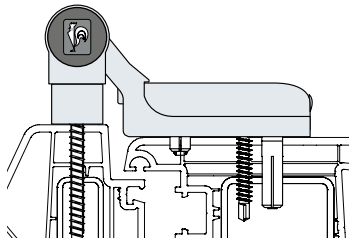

3 Profine

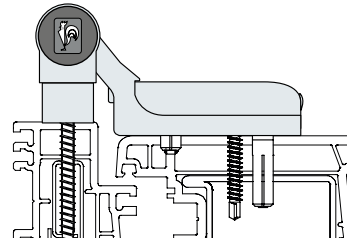

4 Aluplast

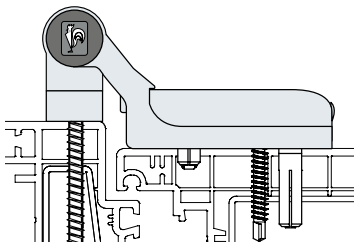

5 Profine

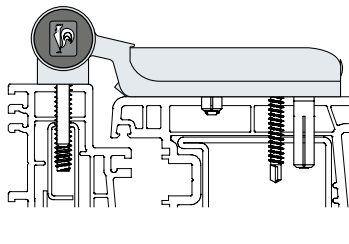

6 Profine

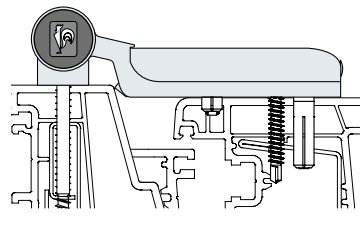

7 Profialis

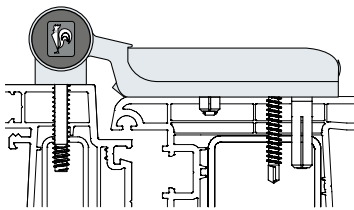

8 Rehau

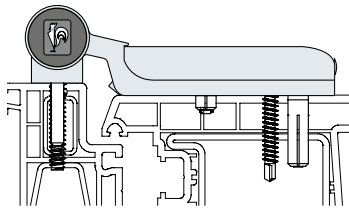

9 Deceuninck

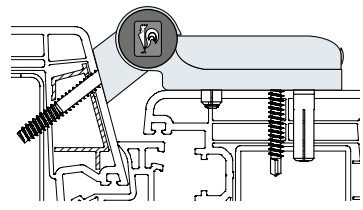

10 Gealan

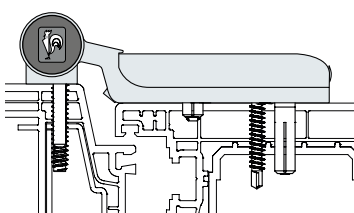

11 Inoutic

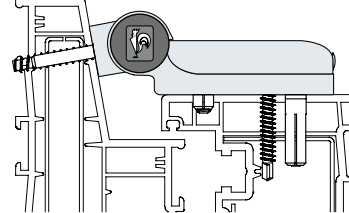

12 Salamander

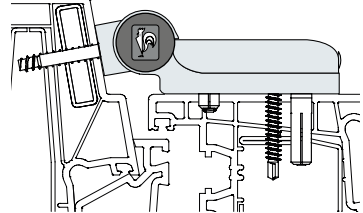

13 Veka

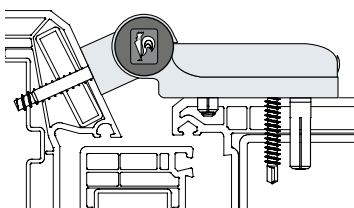

14 Gealan

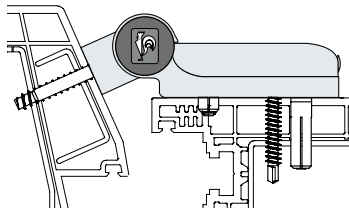

15 Profialis

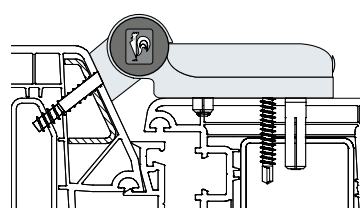

Weitere Varianten auf Anfrage · Andere varianten op aanvraag

Hahn KT-B

Bestellnummern
Bestelnummers

Artikel-Nr.
Artikelnummers

System
Systeem

Bohrlehre
Boormal

Mit Fix-Befestigung · Met Fix-bevestiging

1	K604 0F01	Rehau	T301A0F09
2	K604 0F01	Profialis	T301A0F09
3	K604 0F01	Profine	T301A0F09
4	K604 0F03	Aluplast	T301A0F10
5	K604 0F04	Profine	T301A0F29
6	K604 0F04	Profine	T301A0F30
7	K604 0F04	Profialis	T301A0F38
8	K604 0F04	Rehau	T301A0F29
9	K605 0F03	Deceuninck	T301A0F27
10	K604 0F06	Gealan	T301A0F33
11	K605 0F02	Inoutic	T301A0F17
12	K605 0F02	Salamander	T301A0F26
13	K605 0F04	Veka	T301A0F25
14	K605 0F04	Gealan	T301A0F13
15	K605 0F07	Profialis	T301A0F23

Mit Standard-Befestigung · Met standaard bevestiging

1	K604 0001	Rehau	T301A0009
2	K604 0001	Profialis	T301A0009
3	K604 0001	Profine	T301A0009
4	K604 0003	Aluplast	T301A0010
5	K604 0004	Profine	T301A0029
6	K604 0004	Profine	T301A0030
7	K604 0004	Profialis	T301A0029
8	K604 0004	Rehau	T301A0029
9	K605 0003	Deceuninck	T301A0031
10	K604 0006	Gealan	T301A0033
11	K605 0002	Inoutic	T301A0017
12	K605 0002	Salamander	T301A0026
13	K605 0004	Veka	T301A0027
14	K605 0004	Gealan	T301A0013
15	K605 0007	Profialis	T301A0023

Weitere Artikel und Bohrlehren auf Anfrage · Andere artikelnummers en boormallen op aanvraag

Farbschlüssel
Kleurcode

RAL 9016	weiß, mit weißen Kunststoffteilen · wit, met witte kunststofonderdelen	G
RAL 9016	weiß, mit schwarzen Kunststoffteilen · wit, met zwarte kunststofonderdelen	6
RAL 8077	braun, mit schwarzen Kunststoffteilen · bruin, met zwarte kunststofonderdelen	5
RAL 9465	silber, mit schwarzen Kunststoffteilen · zilver, met zwarte kunststofonderdelen	9
RAL 9001	creme, mit schwarzen Kunststoffteilen · crème, met zwarte kunststofonderdelen	9

Zubehör
Toebehoren

Bohrer / Boren Ø 5 mm		K450A0001
100 Stahlkugeln / 100 stalen kogeltjes		K450A0002